

Parallel Seating Questions for Bank Prelims Exam – Set 2 (Hindi)

 guidely

Guidely Prime Bundle PDF Course

Holistic Preparation to Crack Bank Exams

- ✓ Understand the Basic Concepts & Proficiency in all Topics
- ✓ Practice More Questions to Boost your Speed & Accuracy
- ✓ Exactly Based on Real Exam Level & Question Pattern (Pre+Mains)
- ✓ Language: English & Hindi
- ✓ Available in Quiz Format Also
- ✓ Get Detailed Video Solutions

USE
CODE**PRIME**Get Extra
10% Off

निर्देश (1-5): नीचे दी गई जानकारी के आधार पर प्रश्नों के उत्तर दें।

दस व्यक्ति A, B, C, D, E, F, G, H, I और J दो समानांतर पंक्तियों में इस प्रकार बैठे हैं कि प्रत्येक पंक्ति में पांच व्यक्ति बैठे हैं लेकिन आवश्यक नहीं कि इसी क्रम में हों। पंक्ति 1 में बैठे व्यक्तियों का मुख पूर्व दिशा की ओर है जबकि पंक्ति 2 में बैठे व्यक्तियों का मुख पश्चिम दिशा की ओर है। इसलिए, दी गई बैठने की व्यवस्था में पंक्ति 1 में बैठे व्यक्तियों का मुख पंक्ति 2 में बैठे व्यक्तियों की ओर है और वे विपरीत बैठे हैं।

J किसी एक अंतिम छोर पर बैठा है और E की ओर उन्मुख व्यक्ति से तीन स्थान दूर बैठा है। B उस व्यक्ति की ओर उन्मुख है जो E के तत्काल बायें बैठा है। B और F के मध्य केवल एक व्यक्ति बैठा है, जिसका मुख C की ओर है। G, C के बाएं से दूसरे स्थान पर बैठा है और उस व्यक्ति के आसन्न बैठा है जिसका मुख D की ओर है। F, D के आसन्न नहीं बैठा है। न तो

A न ही H अंतिम छोर पर बैठा है। H न तो पश्चिम की ओर उन्मुख है और न ही G के आसन्न बैठा है।

1) निम्नलिखित में से कौन A के विपरीत बैठा है?

- a) वह व्यक्ति जो B के तत्काल बायें बैठा है
- b) D
- c) E
- d) वह व्यक्ति जो C की ओर उन्मुख है
- e) या तो F या J

2) G के बाएं से दूसरे स्थान पर कौन बैठा है?

- a) वह व्यक्ति जो D के विपरीत बैठा है
- b) A
- c) वह जो B की ओर उन्मुख है
- d) J

[Click Here For Bundle PDF Course](#)

[Click Here to Subscribe Our Yearly Mock Test Package](#)

Parallel Seating Questions for Bank Prelims Exam – Set 2 (Hindi)

e) इनमें से कोई भी नहीं

3) H के तत्काल बायें कौन बैठा है?

a) C

b) I

c) B

d) F

e) इनमें से कोई भी नहीं

4) B की ओर उन्मुख व्यक्ति और J की ओर उन्मुख व्यक्ति के ठीक बीच में कौन बैठा है?

a) वह जो D की ओर उन्मुख है

b) C

c) तय नहीं किया जा सकता

d) G

e) वह व्यक्ति जो I के तत्काल बायें बैठा है

5) निम्नलिखित पांच में से चार किसी न किसी तरह से एक दूसरे से संबंधित हैं और इस प्रकार एक समूह बनाते हैं। वह चुनें जो उस समूह से संबंधित नहीं है?

a) F

b) H

c) G

d) B

e) J

निर्देश (6-10): निम्नलिखित जानकारी का ध्यानपूर्वक अध्ययन करें और नीचे दिए गए प्रश्नों के उत्तर दें
बारह व्यक्ति एक समानांतर पंक्ति में और एक दूसरे के विपरीत बैठे हैं। पंक्ति 1- में L, M, N, O, P और Q का मुख दक्षिण की ओर है। पंक्ति 2 में- A, B, C, D, E और F का मुख उत्तर की ओर है लेकिन आवश्यक नहीं इसी क्रम में हो।

L, F के बाएं से दूसरे स्थान पर बैठे व्यक्ति के विपरीत बैठा है। B और F के बीच केवल दो व्यक्ति बैठे हैं। B, F के बाईं ओर बैठता है। L के बाईं ओर बैठे व्यक्तियों की संख्या उतनी ही है जितनी P के दाईं ओर बैठे व्यक्तियों की संख्या है। N, P के दायें से दूसरे स्थान पर बैठा है। A, D के तत्काल बायें बैठा है, उनमें से कोई भी पंक्ति के अंत में नहीं बैठा है। C उस व्यक्ति के विपरीत बैठा है जो Q के बाएं से दूसरे स्थान पर बैठा है। O और P तत्काल पड़ोसी नहीं हैं।

6) L के सन्दर्भ में Q का स्थान क्या है ?

a) तत्काल बाएं

b) तत्काल दायें

c) दायें से दूसरा

d) बायें से तीसरा

e) बाएं से दूसरा

7) निम्नलिखित व्यक्तियों की जोड़ी में से कौन एक दूसरे के विपरीत बैठे हैं?

I. OB

II. PE

III. LD

IV. MF

a) केवल II और III

b) केवल I और II

c) केवल III और IV

d) केवल I और III

e) सभी I, II, III और IV

8) यदि पंक्ति 1 में सभी व्यक्तियों को दायें छोर से वर्णानुक्रम में व्यवस्थित किया जाता है, तो निम्नलिखित में से कौन D के विपरीत बैठा है?

a) Q

b) वह व्यक्ति जो P के बायें से दूसरे स्थान पर बैठा है

Parallel Seating Questions for Bank Prelims Exam – Set 2 (Hindi)

- c) P
d) वह व्यक्ति जो L के तत्काल दायें बैठा है
e) N

9) निम्नलिखित में से कौन सा कथन सत्य है?

- a) Q, P के दायें से दूसरे स्थान पर बैठा है
b) L और N तत्काल पड़ोसी हैं
c) A और C के बीच केवल एक व्यक्ति बैठा है
d) B, E के दायीं ओर बैठा है

e) P, F के विपरीत बैठा है

10) M के दायीं ओर कितने व्यक्ति बैठे हैं ?

- a) जितने व्यक्ति B और C के बीच बैठे हैं
b) तीन
c) पांच
d) एक
e) जितने व्यक्ति D के बायें बैठे हैं

ANSWER WITH EXPLANATION

निर्देश (1-5):

- 1) उत्तर: B
2) उत्तर: E
3) उत्तर: D
4) उत्तर: A
5) उत्तर: C

1. J किसी एक अंतिम छोर पर बैठा है और E की ओर उन्मुख व्यक्ति से तीन स्थान दूर बैठा है।

2. B उस व्यक्ति की ओर उन्मुख है जो E के तत्काल बायें बैठा है।

3. केवल एक व्यक्ति B और F के मध्य बैठा है, जिसका मुख C की ओर है।

अब, चूंकि J या तो पंक्ति 1 के दायें या बायें छोर पर बैठा है या पंक्ति 2 के दायें या बायें छोर पर बैठा है, इसलिए हमारे पास J के लिए चार संभावित स्थान हैं।

केस I:

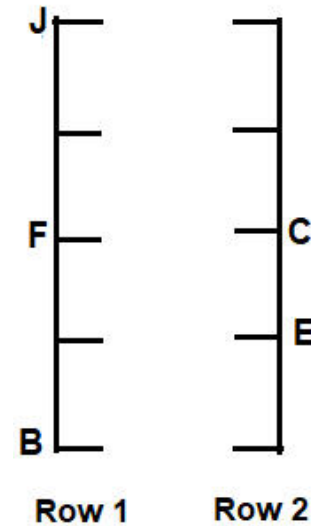

केस II:

Parallel Seating Questions for Bank Prelims Exam – Set 2 (Hindi)

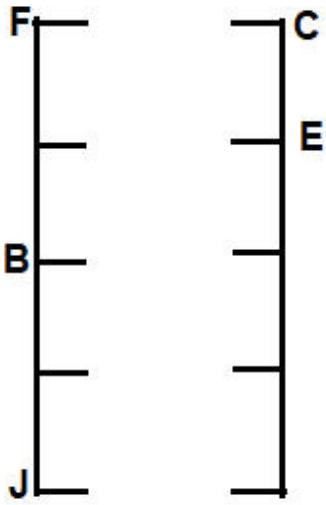

Row 1

Row 2

केस III:

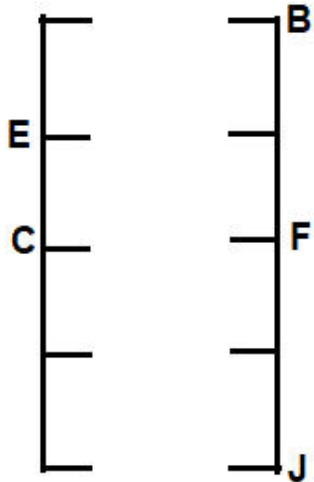

Row 1

Row 2

केस IV:

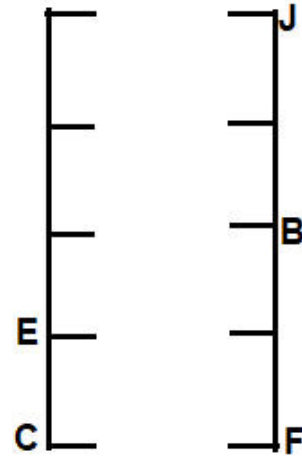

Row 1

Row 2

4. G, C के बायें से दूसरे स्थान पर बैठा है और D की ओर उन्मुख व्यक्ति के आसन्न बैठा है।

5. F, D के आसन्न नहीं बैठा है।

निष्कर्ष: अब, सुराग 4 और 5 के संबंध में, केस I और III अमान्य हैं क्योंकि D और F एक आसन्न नहीं बैठे हैं।

केस II:

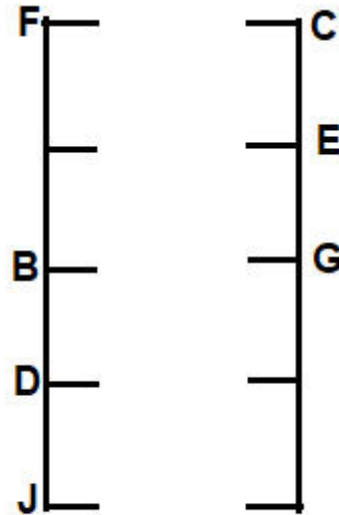

Row 1

Row 2

केस IV:

Parallel Seating Questions for Bank Prelims Exam – Set 2 (Hindi)

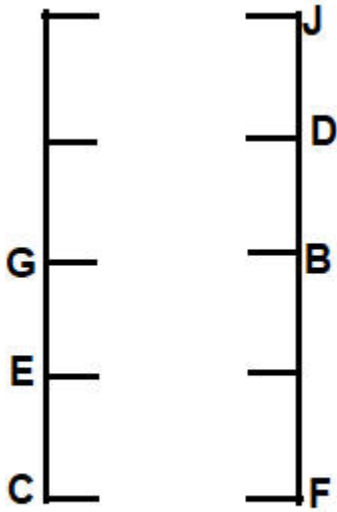

Row 1

Row 2

6. न तो A और न ही H अंतिम छोर पर बैठे हैं।

7. H न तो पश्चिम की ओर उन्मुख है और न ही G के आसन्न बैठा है।

अब, सुराग 6 और 7 के संदर्भ में केस IV खारिज कर दिया गया है क्योंकि हम केस IV में H को कहीं बिठा नहीं सकते हैं।

अंतिम व्यवस्था इस प्रकार है:

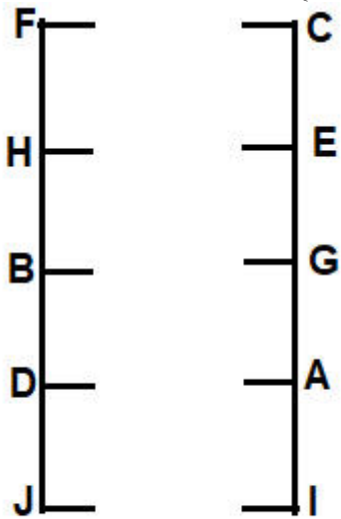

Row 1

Row 2

निर्देश (6-10):

6) उत्तर: E

7) उत्तर: B

8) उत्तर: E

9) उत्तर: B

10) उत्तर: C

अंतिम व्यवस्था

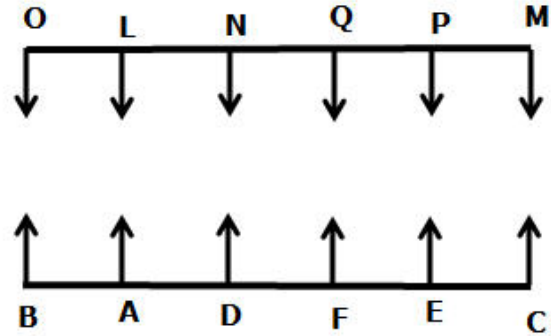

हमारे पास है,

- L उस व्यक्ति के विपरीत बैठा है जो F के बाएं से दूसरे स्थान पर बैठा है।
- B और F के बीच केवल दो व्यक्ति बैठे हैं।
- B, F के बायें बैठा है।

उपरोक्त स्थिति से, तीन संभावनाएं हैं।

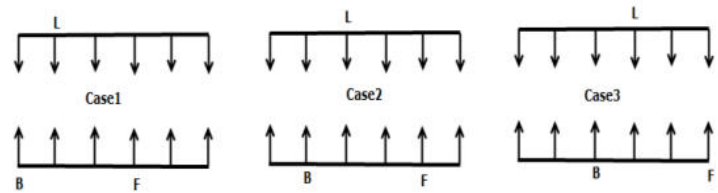

हमारे पास फिर से है,

- L के बाईं ओर बैठे व्यक्तियों की संख्या उतनी ही है जितनी P के दाईं ओर बैठे व्यक्तियों की संख्या है।
- N, P के दायें से दूसरे स्थान पर बैठा है।
- A, D के तत्काल बायें बैठा है, उनमें से कोई भी पंक्ति के अंत में नहीं बैठा है।

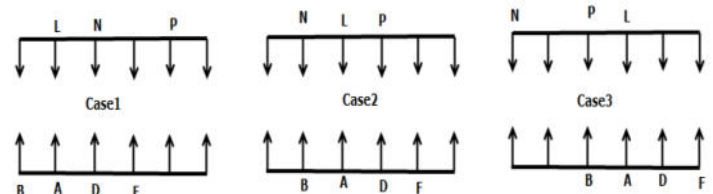

हमारे पास फिर से है,

- C उस व्यक्ति के विपरीत बैठा है जो Q के बाएं से दूसरे स्थान पर बैठा है।

Parallel Seating Questions for Bank Prelims Exam – Set 2 (Hindi)

- O और P तत्काल पड़ोसी नहीं हैं।

उपरोक्त स्थिति से, केस 2 और केस 3 समाप्त हो जाते हैं। केस 1 अंतिम व्यवस्था दिखाता है।

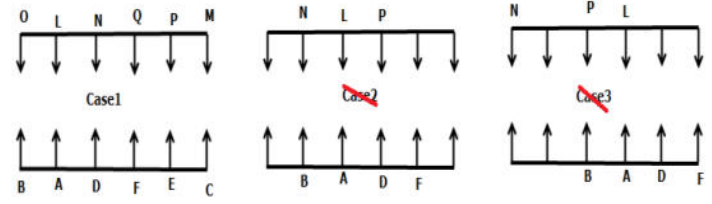

[Click Here For Bank Exam Free PDF](#)

[Click Here For Reasoning Free PDF](#)

[Click Here For Quantitative Aptitude Free PDF](#)

[Click Here For English Free PDF](#)